

# KeySafe Smart KeyBox K12

BENUTZERHANDBUCH V4.0+

**BOPP.**

Lösungen statt nur Produkte

# Was ist Inklusiv

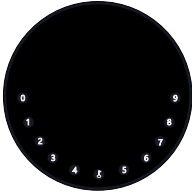

1 x KeyBox K12



1 x HELLO Karte

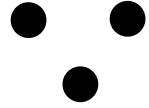

3 x Silikon Abdeckung

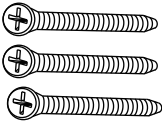

3 x Schrauben

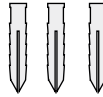

3 x Schrauben Anker



1 x Reset Werkzeug

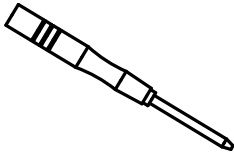

1 x Schraubenzieher

## Was sind die Unterschiede

- >1. OTA upgrade: Unterstützt Remote-Software-Upgrade
- >2. App: Vereinfachte Benutzeroberfläche / Funktionen
- >3. Stärke: von zwei Wandbefestigungsschrauben auf drei für die Wandbefestigung erhöht, wodurch die Stabilität erhöht wird

# Spezifikation

<b>Model</b>	K12
<b>Material</b>	Gehäuse Zinklegierung, SUS304
<b>Battery</b>	4 x AAA Alkaline Batterie
<b>Unlock Mechanism</b>	Bluetooth, Geheimzahl, App
<b>Jump Start</b>	USB-C

**Vorderseite**

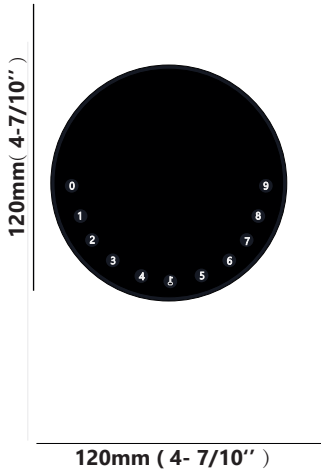

**Innenansicht**

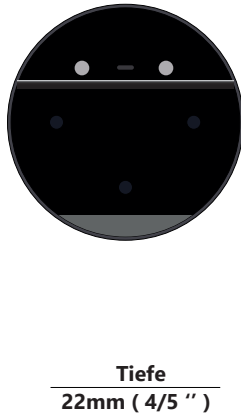

**Rückseite**

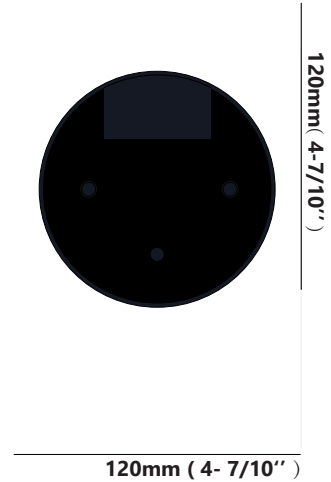

# Eigenschaften

## Sperren & Freischalten



### Administrator entsperren

Legen Sie einen Master-Administrator-PIN zum Entsperren fest. Einstellungen, Operationen, Administrator-PIN-Code ändern usw. kann nur der Administrator.



### Anti-peeping

Fügen Sie bis zu 10 Ziffern vor und nach dem PIN-Code hinzu, um Ihren PIN zu intensivieren.



### Benutzer entsperren

Diese KeyBox erlaubt bis zu 100 Benutzer-PINs für Ihre Familie, Freunde und Besucher



### Automatische Verriegelung

Wenn innerhalb von 10 Sekunden keine Öffnung vorgenommen wird, wird Box automatisch wieder gesperrt.

## Mobile Steuerung



### Bluetooth One-Touch-Entsperrung

Mit Ihrem Handy können Sie die KeyBox entsperren, indem Sie das "👉" nach rechts wischen.



### Offline entsperren

Durch die mobile App können Sie Offline-Code generieren für einen beschränkten Zugriff, Paket Lieferung, Reinigung usw



### Mobiler Administrator

Stellen Sie die Administrator-PIN-Codes Ihres Mobiltelefons ein, um Benutzer zu entsperren, hinzuzufügen, zu löschen usw.



### OTA Upgrade

Online aktualisieren, Fehler beheben, Aktualisieren Sie Funktionen und optimieren Sie die Benutzenerfahrung.

## Batterie



### Lebensdauer der Batterie

Beim Verwenden von 4 AAA-Qualitätsbatterien wird der Lebenszyklus länger als 12 Monate sein.



### Niedriger Batteriestatus

Wenn die Batterie leer ist, werden Sie durch das System daran erinnert, die Batterien auszutauschen



### Geringer Verbrauch

Die Bluetooth Übertragung wechselt in den Ruhemodus, wenn keine Vorgänge ausgeführt werden.

## Notfall



### Starthilfe

Wenn die Batterien leer sind, können Sie mittels eines USB-C Kabels eine Strom-Überbrückung vornehmen und die Keybox entsperren



### Systemsperrung

Die Keybox wird für 5 Minuten gesperrt, wenn Sie 5 falsche Codeeingaben gemacht haben

# Schnellstart

## Schritt 1 > Batterie einlegen

>. Entfernen Sie die (4) Schrauben an der Batterieabdeckung

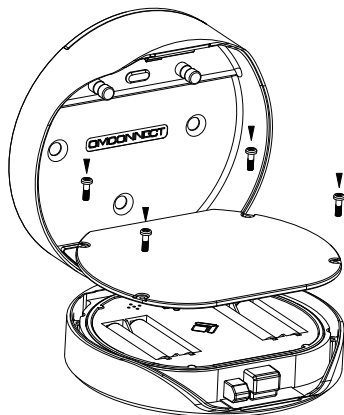

>. Legen Sie 4 AAA-Batterien in das Batteriefach ein.

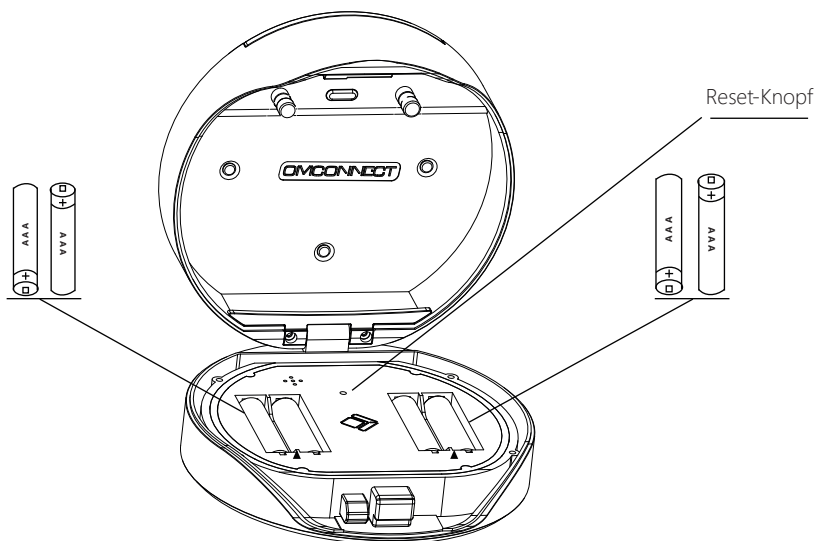

## Schritt 2>Ändern Sie das Administratorkennwort

>1. Drücken Sie die **!**-Taste und halten Sie sie für 3 Pieptöne gedrückt

>2. Geben Sie gleich nach dem 3. Signalton folgendes ein:

Erstes Administratorkennwort (123456) + **!**

+ neues Administratorkennwort + **!** + neues Administratorkennwort + **!**

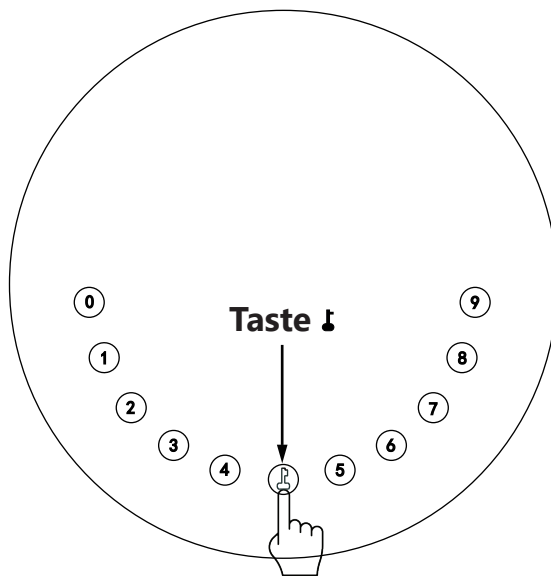

### Schritt 3>Laden Sie die Mobile App herunter

- >1. Scannen Sie den untenstehenden QR-Code und laden Sie die App herunter.  
Schalten Sie Ihr mobiles Bluetooth ein



### Schritt 4>Gerät hinzufügen

Aktivieren Sie Bluetooth, um in den Pairing-Modus zu gelangen

- > 1. Drücken Sie **🔑** +9+ **🔑** und geben Sie das Admin-Passwort + **🔑** ein, wenn das Licht langsam blau blinkt

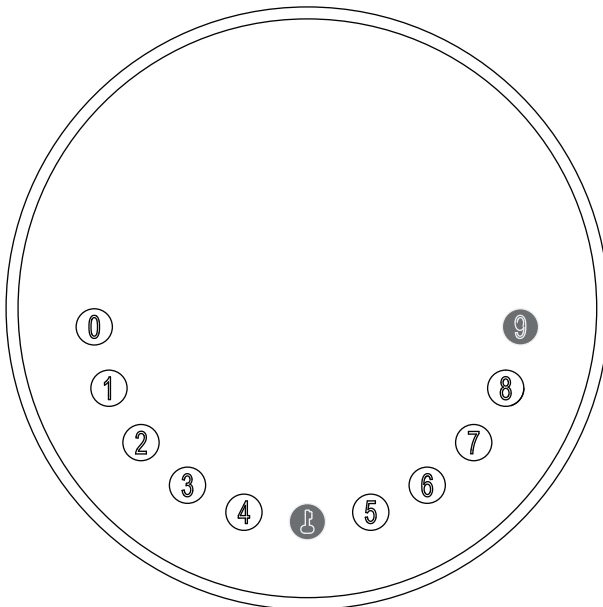

>2. Gehen Sie zur App-Startseite, klicken Sie auf Gerät hinzufügen oder klicken Sie oben rechts auf "+".

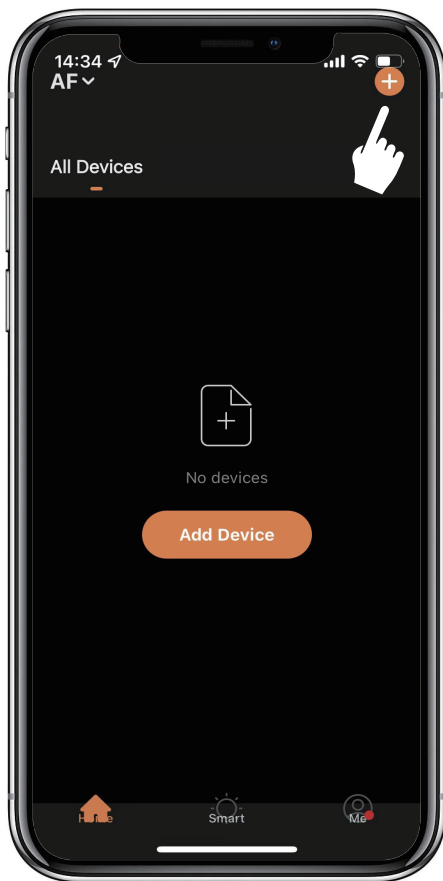



>3. Sie sehen das erkannte Gerät. Klicken Sie auf "Hinzufügen".

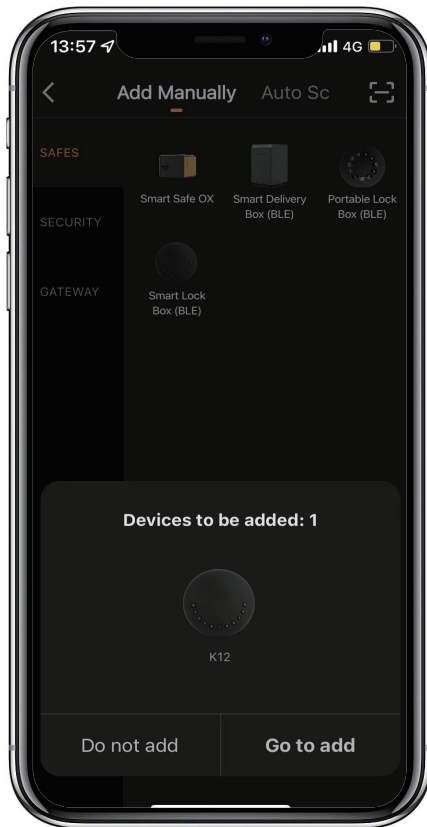

>4. Beim Anschließen müssen Sie einige Sekunden warten, bis der Vorgang abgeschlossen ist.

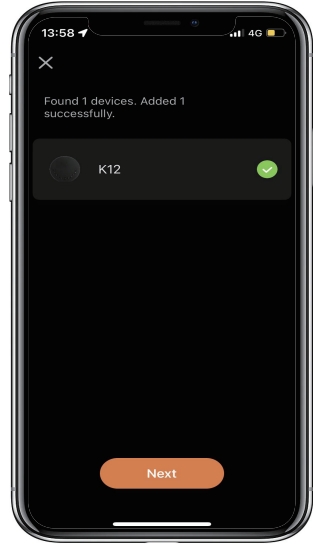

>5. Gerät hinzugefügt

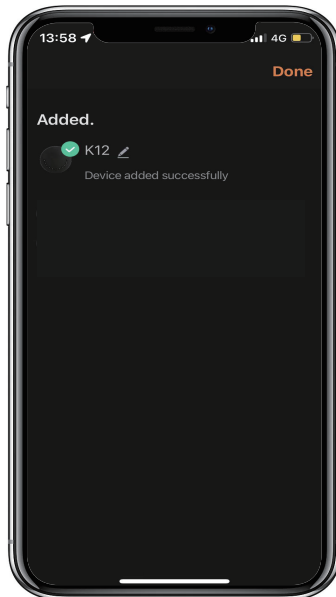

# Mechanische Anweisungen

## Passwort & Werksmodus:

### 1.Passwortlänge

- Das Passwort muss 6-stellig sein (nicht mehr und nicht weniger).

### 2.Benutzer-PIN hinzufügen

- Drücken Sie die **↵** + 0 + **↵**, bis das blaue Licht blinkt
  - >. Admin-Passwort eingeben + **↵**
  - >. Neues Benutzerpasswort eingeben + **↵**
  - >. Geben Sie das neue Benutzerpasswort erneut ein und drücken Sie **↵**
  - >. Wenn die **↵** (Enter-Taste) grün blinkt, wurde das Benutzerpasswort festgelegt.

### 3. Benutzer-PIN löschen

- Drücken Sie **↵** + 2 + **↵**, bis das blaue Licht blinkt
  - >. Geben Sie das Admin-Passwort ein und drücken Sie **↵**
  - >. Geben Sie das Benutzerkennwort ein, das Sie löschen möchten, und drücken Sie **↵**
  - >. Geben Sie das zu löschende Benutzerpasswort ein und drücken Sie **↵** wieder
  - >. Wenn die **↵** (Enter-Taste) grün blinkt, wurde das Passwort gelöscht.

### 4.Löschen Sie alle Benutzer-PINs

- Drücken Sie die **↵** + 00000 + **↵**, bis das blaue Licht blinkt
  - >. Geben Sie das Admin-Passwort ein und drücken Sie **↵**
  - >. Wenn die **↵** (Enter-Taste) grün blinkt, sind alle Passwörter gelöscht.

### 5.Virtuelle Ziffern - Anti Peeping

- Fügen Sie vor und nach dem richtigen Passwort einige Ziffern hinzu. Die KeyBox wird wie immer korrekt entsperrt

### 6.Systemsperre

- Die KeyBox wird 5 Minuten lang gesperrt, wenn 5 Mal nacheinander ein falsches Passwort eingegeben

### 7.Werksmodus zurücksetzen

- Halten Sie die Zurücksetztaste 5 Sekunden lang gedrückt bis ein langer Piepton ertönt

## Bluetooth-Übertragung und erneutes Verbinden:

- Die Bluetooth-Übertragung wechselt in den Ruhemodus, wenn innerhalb von 1 Minute keine Vorgänge ausgeführt werden.
- Drücken Sie eine beliebige Taste, um Bluetooth zu aktivieren. App und Gerät werden wieder miteinander verbunden.

# App-Anweisungen

## So entsperren Sie:

Sie sehen alle Geräte und Räume auf der Startseite.

Tippen Sie auf das Gerät, um den Betrieb aufzunehmen.



Wischen Sie zum Entsperren das "🔑" nach rechts

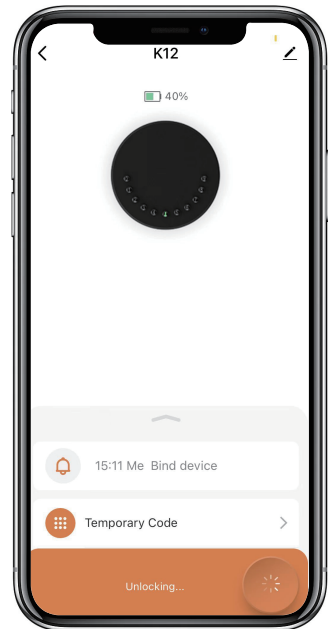
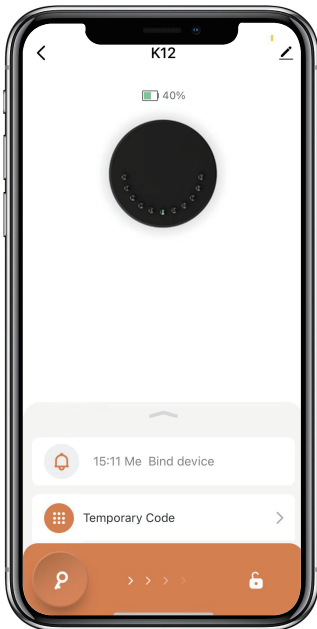

## So erhalten Sie einen temporären Code:

☒ Tippen Sie auf "Temporärer Code"

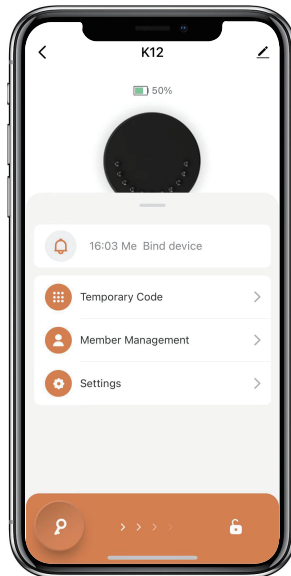

☒ Tippen Sie auf "Passwort erhalten", um einen dynamischen Code zu erhalten, der 5 Minuten lang gültig ist.

☒ Tippen Sie zur Bestätigung auf "OK" und können Sie auch auf "Teilen" tippen, um diesen Code mit Familie oder Freunden zu teilen.

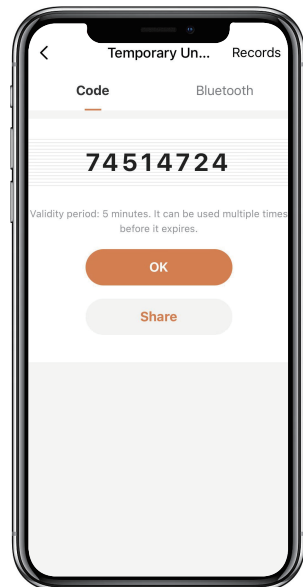
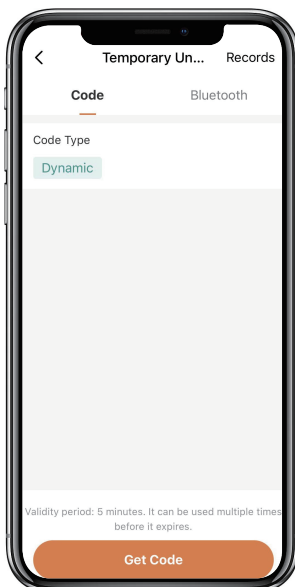

## Wie man Mitglieder hinzufügt:

- ☑ Tippen Sie auf "Mitgliederverwaltung" ften Code einzugeben, den , um Familienmitglieder oder andere hinzuzufügen.

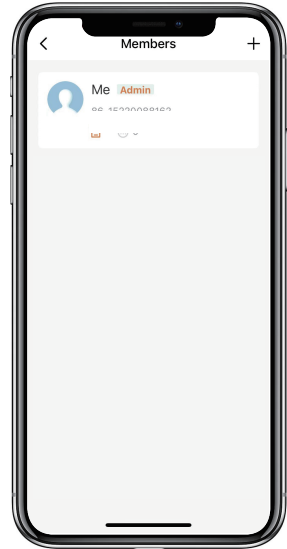
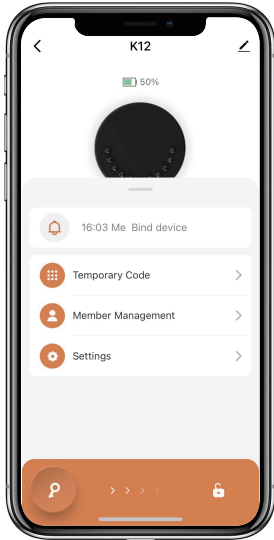

- ☑ Tippen Sie auf "+", um ein Mitglied hinzuzufügen und die Informationen des Mitglieds zu bearbeiten und zu speichern.
- ☑ Das Mitglied erhält eine Einladung in der App, nachdem es diese akzeptiert hat, kann der Administrator das Mitglied in der Liste finden

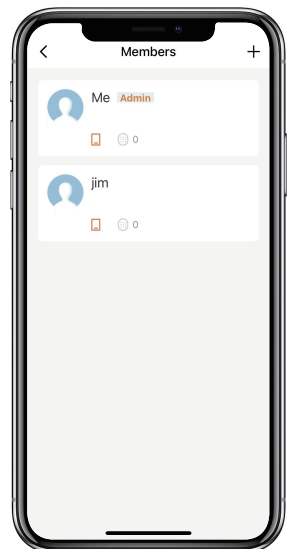
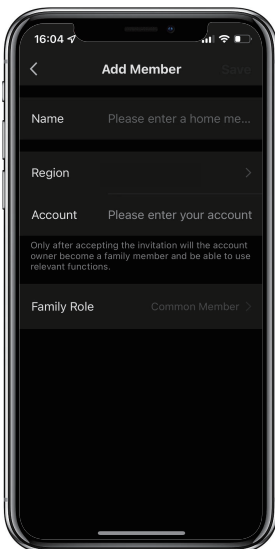

## So fügen Sie einen permanenten Code hinzu:

- ☑ Tippen Sie auf das Administrator-"Me", um einen permanenten Code hinzuzufügen.
- ☑ Tippen Sie auf "Hinzufügen", um den dauerhaften Code einzugeben, den Sie festlegen möchten, oder erhalten Sie einen zufälligen dauerhaften Code und speichern Sie ihn.

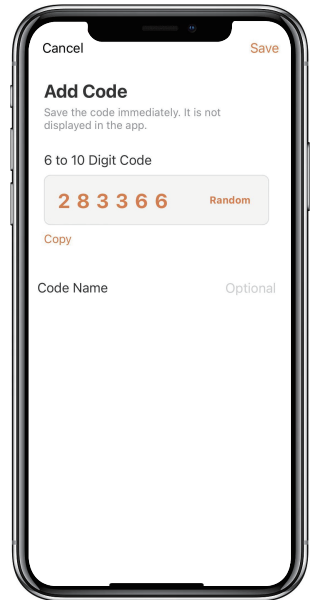
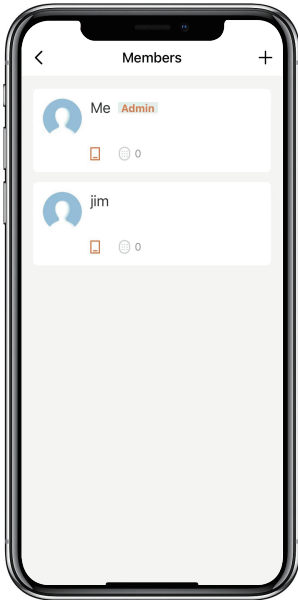

- ☑ Sie können den permanenten Code verwenden, um das Gerät zu entsperren.

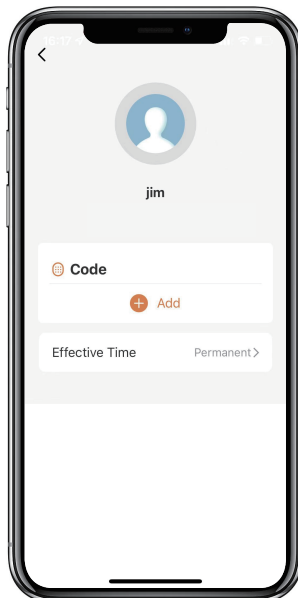

## So verwalten Sie Mitglieder:

☑ Tippen Sie auf das Mitglied, das Sie verwalten möchten.

☑ Tippen Sie auf "Hinzufügen", um den permanenten Code für das Mitglied festzulegen und zu speichern.

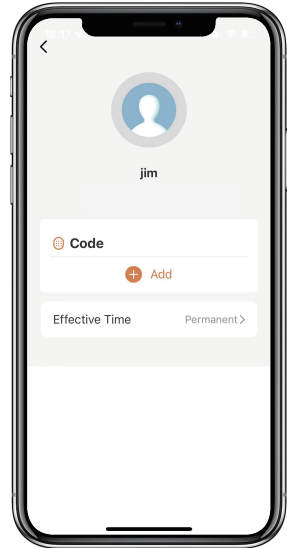
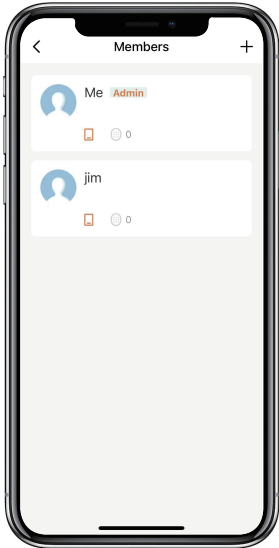

☑ Tippen Sie auf "Gültige Zeit", um dieses Mitglied auf "Permanent" oder "Benutzerdefiniert" festzulegen und zu speichern.

☑ Legen Sie die Gültigkeitsdauer des benutzerdefinierten Mitglieds fest (Jahr/Monat/Tag/Stunde/Minute).

☑ Mitglieder haben keine Berechtigung, auf den Administrator zuzugreifen.

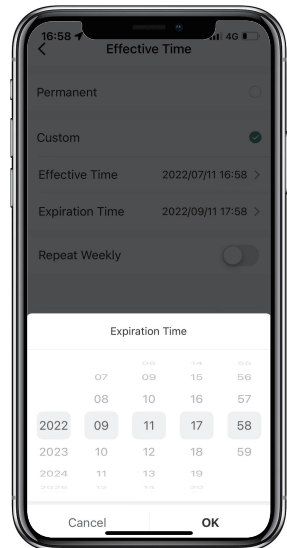
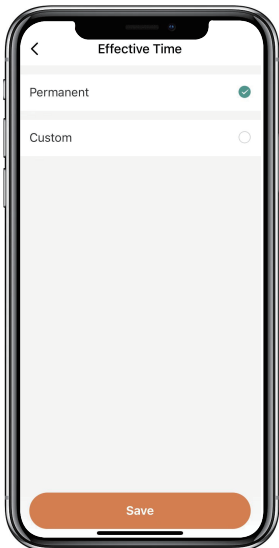



## So überprüfen Sie das Öffnungsprotokoll:

☑ Tippen Sie auf , um das Log zu prüfen.

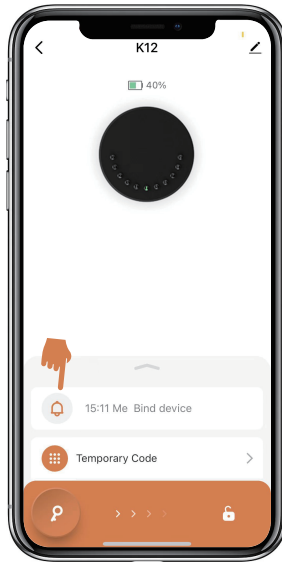

☑ Sie erfahren, wann und wer die Keybox geöffnet hat.

